

СОГЛАСОВАНО:
Начальник МОУО

/Шрайнер Е.К./
2021 г.

«28» 06

УТВЕРЖДАЮ:
Директора МАОУ «ООШ №5»

/В.И. Мухина/
2021 г.



СОГЛАСОВАНО:
Начальник ГИБДД
МО МВД России
«Красногурьинский»

/Жуков А.В./



«25» июня 2021 г.

ПАСПОРТ

дорожной безопасности образовательного учреждения

Муниципального автономного общеобразовательного учреждения

«Основная общеобразовательная школа №5»

Общие сведения

Муниципальное автономное общеобразовательное учреждение «Основная общеобразовательная школа №5»

(Полное наименование образовательного учреждения)

Юридический адрес: 624467, Свердловская область, г.Красноурьинск,
п.Воронцовка, ул.Пушкина, 9

Фактический адрес: 624467, Свердловская область, г.Красноурьинск,
п.Воронцовка, ул.8-е Марта, 1

Руководители образовательного учреждения:

Директор MAOY «OOШ №5» Мухина В. Г. 89028748365
(фамилия, имя, отчество) (телефон)

Заместитель директора
по учебно-воспитательной
работе Новикевич Л.А. 89089043902
(фамилия, имя, отчество) (телефон)

Ответственные работники
муниципального органа
образования

Начальник MOYO Шрайнер Е.К.
(должность) (фамилия, имя, отчество)
8(34384) 6-37-26
(телефон)

Ответственные от
Госавтоинспекции

Инспектор по пропаганде ОГИБДД
Отдела МВД России «Красноурьинский»
(должность)
Пиманкова Е.И. 89506380750
(фамилия, имя, отчество) (телефон)

Ответственные работники
за мероприятия по профилактике
детского травматизма

ПДО Новикевич К.В.
(должность) (фамилия, имя, отчество)
89089043902
(телефон)

Руководитель или ответственный
работник дорожно-эксплуатационной
организации, осуществляющей
содержание улично-дорожной
сети (УДС)

Начальник МУ «УЖКХ» - Никитин В.А.
8(34384) 6-60-37

Руководитель или ответственный
работник дорожно-эксплуатационной
организации, осуществляющей
содержание технических средств
организации дорожного
движения (ТСОДД)

Начальник МУ «УЖКХ» - Никитин В.А.
8(34384) 6-60-37

-

Количество воспитанников 50 человек

Наличие уголка по БДД есть. Расположен в левом крыле здания
(если имеется, указать место расположения)

Наличие класса по БДД есть. Расположен на 1 этаже
(если имеется, указать место расположения)

Наличие автогородка (площадки) по БДД нет

Наличие автобуса в образовательном учреждении нет
(при наличии автобуса)

Время занятий в образовательном учреждении:

1-ая смена: 7.00 – 17.30

Телефоны оперативных служб:

Дежурный диспетчер ЕДДС в городе Краснотурьинске - 8(34384) 6-74-24

Содержание

I. План-схемы МАОУ «ООШ №5» (детский сад)

1. Район расположения образовательного учреждения, пути движения транспортных средств и детей (обучающихся).
2. Схема организации дорожного движения в непосредственной близости от образовательного учреждения с размещением соответствующих технических средств организации дорожного движения, маршрутов движения детей.
3. Маршруты движения организованных групп детей от образовательного учреждения к МАОУ «ООШ №5» или Клубу.
4. Пути движения транспортных средств к местам разгрузки/погрузки и рекомендуемые безопасные пути передвижения детей по территории образовательного учреждения.

II. Приложения

План-схема пути движения транспортных средств и детей (обучающихся) при проведении дорожных ремонтно-строительных работ вблизи образовательного учреждения.

1. План-схемы МАОУ «ООШ №5» (детский сад)

1. Район расположения образовательного учреждения, пути движения транспортных средств и детей (воспитанников)

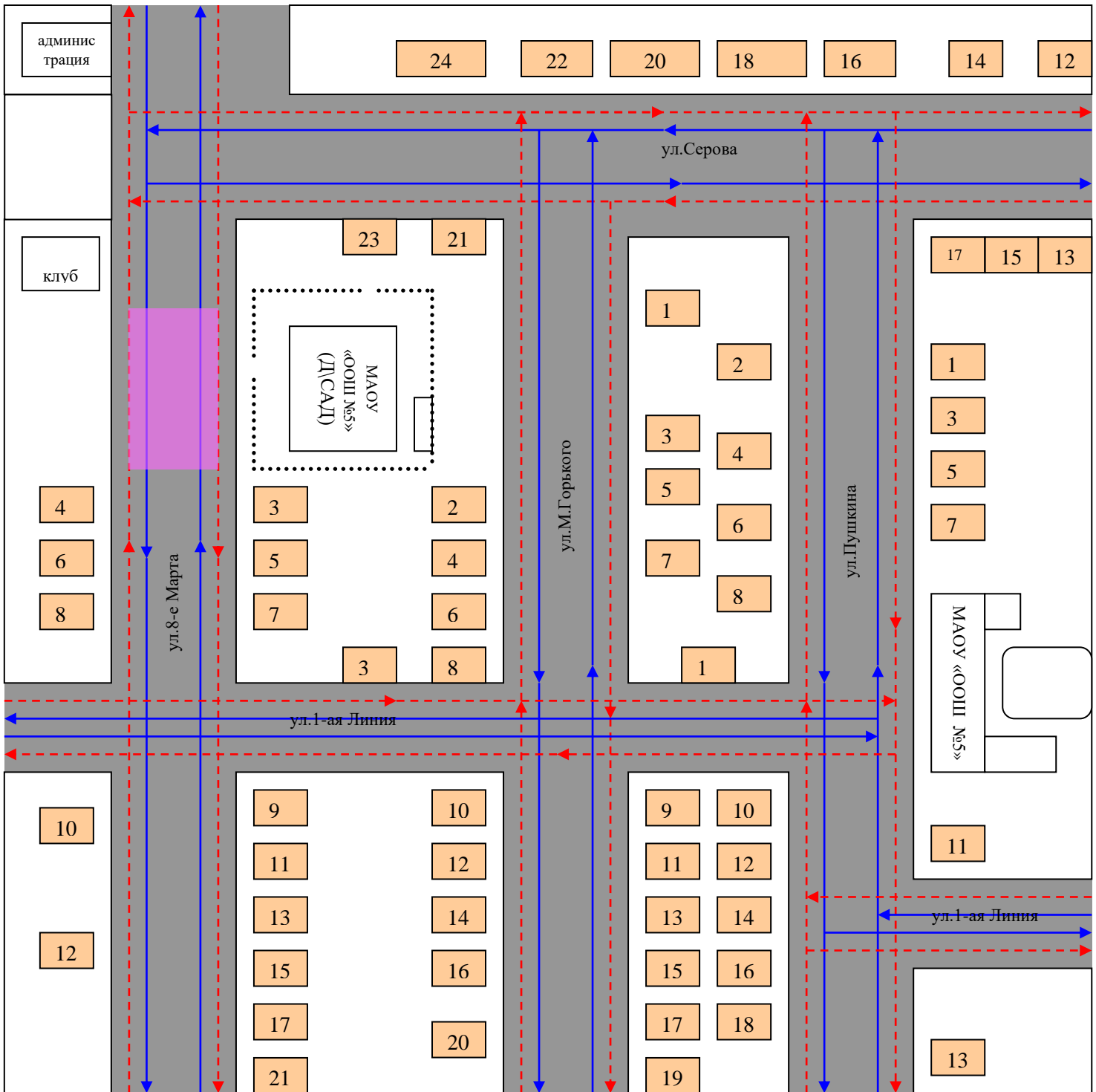

—жилая застройка

—движение транспортных средств

—проезжая часть

—движение детей в (из) образовательного учреждения

—опасные участки

2. Схема организации дорожного движения в непосредственной близости от образовательного учреждения с размещением соответствующих технических средств организации дорожного движения, маршрутов движения детей

Образец схемы



- -искусственное освещение
- -направление транспортного потока
- > -направление движения детей от остановок частных транспортных средств
- > -направление движение детей от остановок маршрутных транспортных средств
- -тротуар

4. Пути движения транспортных средств к местам разгрузки/погрузки и рекомендуемые безопасные пути передвижения детей по территории образовательного учреждения

Образец схемы

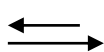
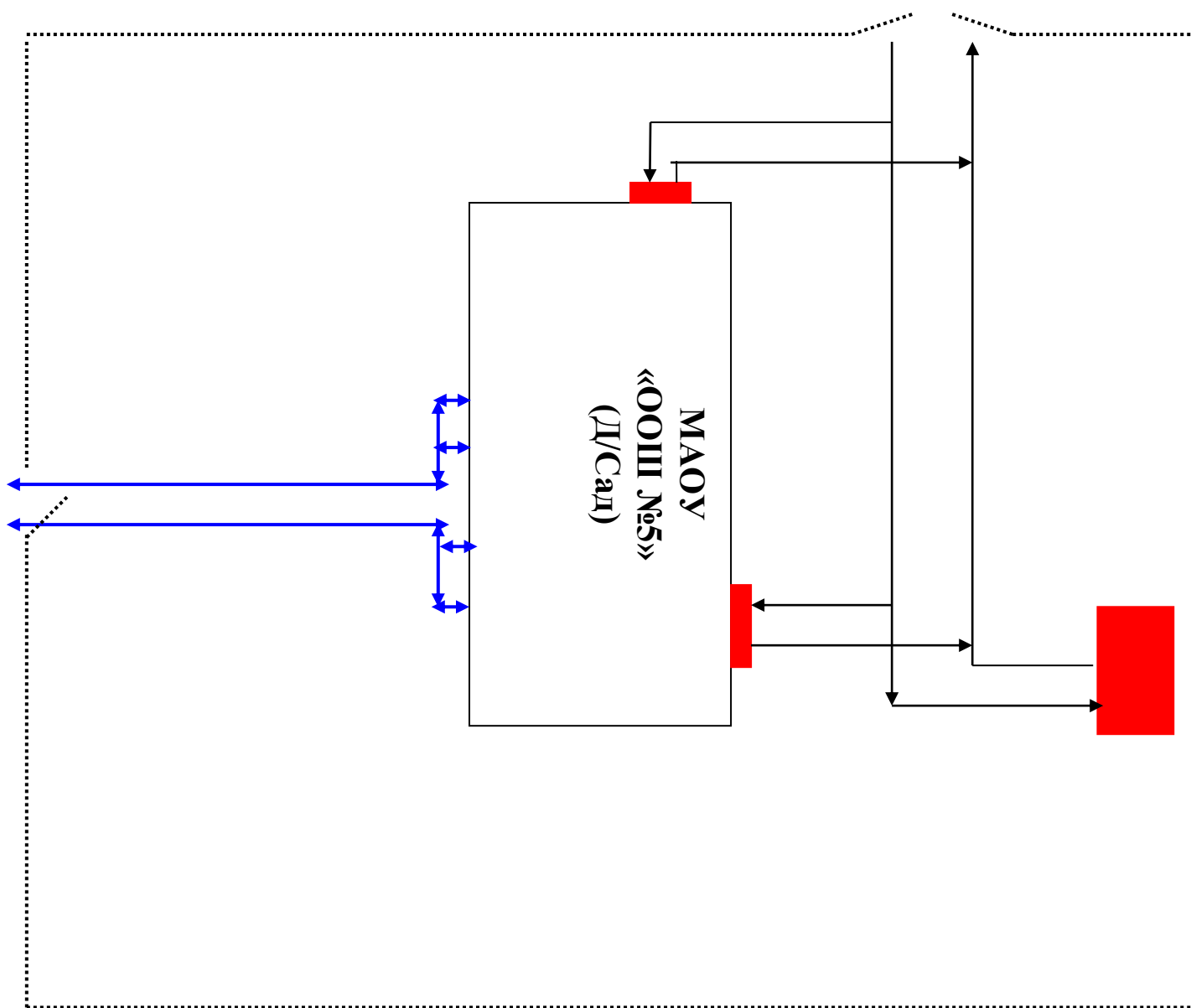

- въезд/выезд грузовых транспортных средств



- движение грузовых транспортных средств на территории



- движение детей на территории образовательного учреждения







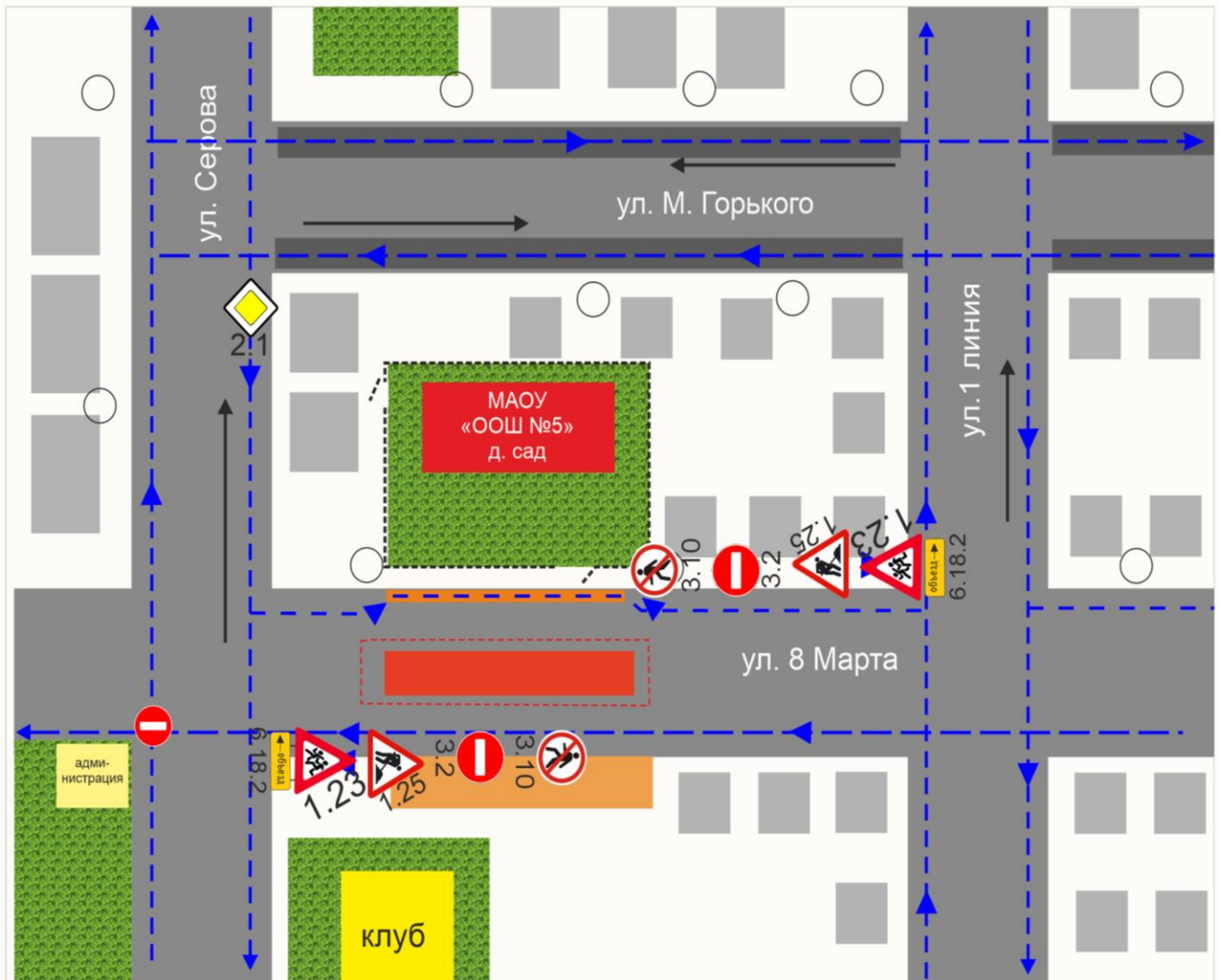

- место разгрузки/погрузки

Приложение

План-схема пути движения транспортных средств и детей (обучающихся) при проведении дорожных ремонтно-строительных работ вблизи образовательного учреждения



-  -ремонтный участок дороги
-  -временная пешеходная дорожка
-  -движение пешеходов
-  -движение транспорта
-  -ограждение
-  -тротуар